



# INSTRUKCJA MONTAŻU

---

Wieszak

**HEKSAGON**

121x140x20 mm

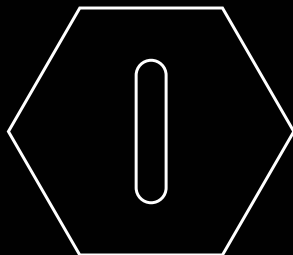

Drewniany panel ścienny w kształcie heksagonu z wieszakiem. W całości wykonany z litego drewna. Idealny do wieszania ubrań, torebek czy kluczy.

Kompatybilny ze wszystkimi panelami z serii HEKSAGON (np. panel HEKSAGON lusterko, panel płaski HEKSAGON, panel magnetyczny HEKSAGON).

## W skład zestawu wchodzi:

---

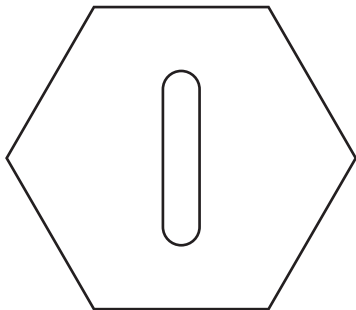

panel HEKSAGON  
wieszak

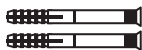

2x kołki rozporowe



poziomica

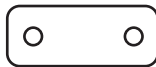

wkładka montażowa  
z drewna



2x wkręty

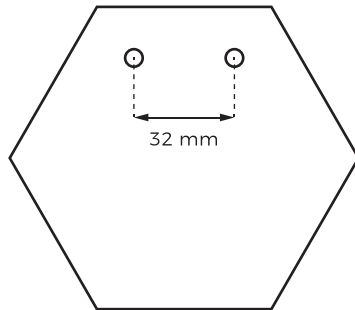

szablon do montażu



1x wkręt

## Dodatkowe wymagania:

---

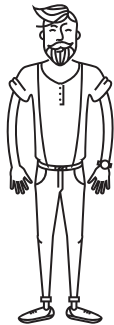

1 osoba do montażu



ołówek



śrubokręt krzyżakowy

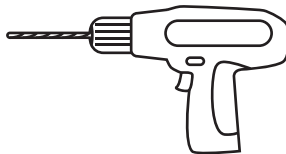

wiertarka, wiertło fi6

## **UWAGA!**

W trakcie montażu zachowaj ostrożność!

## Zaczynamy! Krok 1

---

Przytóż szablon montażu do ściany w wybranym przez Ciebie miejscu.

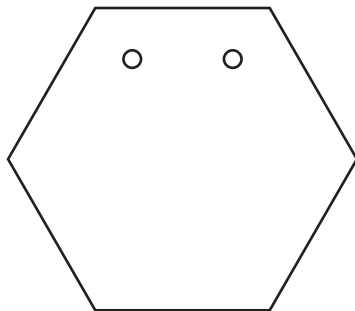

## Krok 2

---

Przytóż do szablonu poziomicy. Wyrównaj szablon w poziomie.

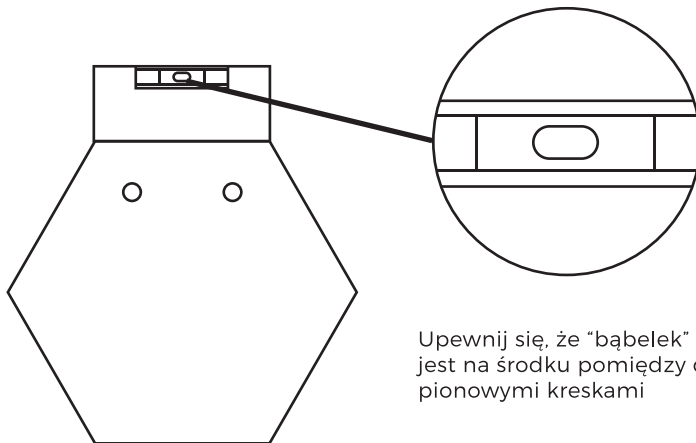

Upewnij się, że "bąbelek" powietrza  
jest na środku pomiędzy dwiema  
pionowymi kreskami

## Krok 3

---

Za pomocą ołówka zaznacz na ścianie miejsca, w których zostaną wywiercone otwory.

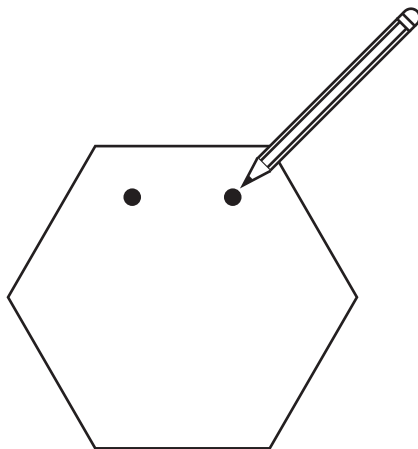

## Krok 4

---

Za pomocą wiertła  $\phi 6$  wywierć otwory na głębokość ok. 40 mm w zaznaczonych wcześniej miejscach.

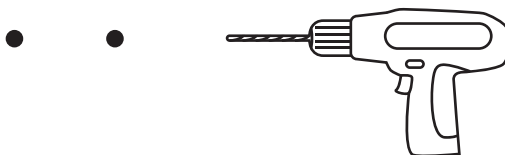

Umieść w otworach kotki rozporowe, dociśnij je mocno.

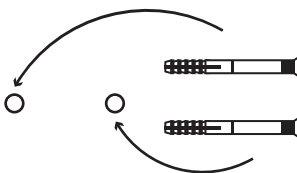

## Krok 5

---

Przytóż do otworów wkładkę montażową z drewna.



Przy użyciu wkrętów przykręć ją do ściany.

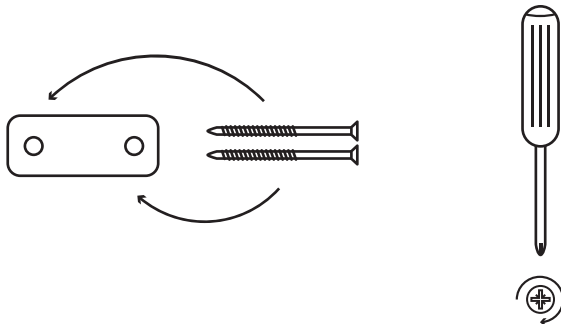



## Krok 6

---

Natóż panel HEKSAGON wieszak na wkładkę.

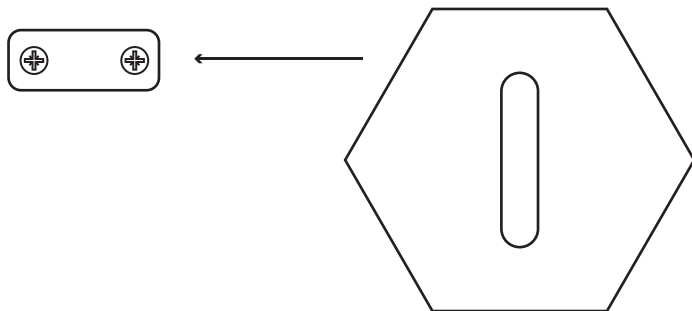

## Krok 7

---

Przykręć od góry panel HEKSAGON wieszak do wkładki.

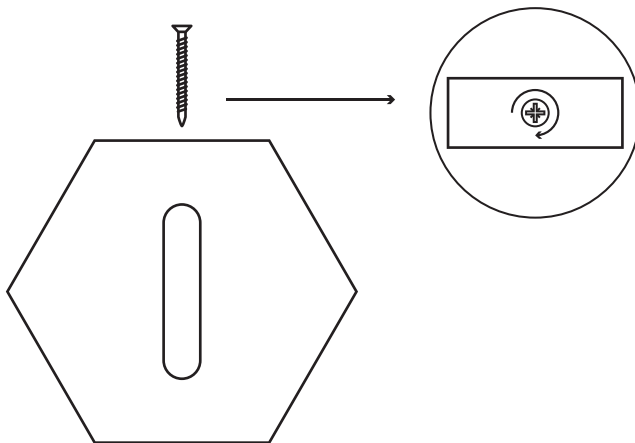

**UWAGA!**

Wkręt łączący panel z wkładką montażową dokręcaj delikatnie – zbyt mocne dokręcanie grozi pęknięciem heksagonu.

## Dodatkowe informacje:

---

Panel ścienny HEKSAGON wieszak został wykonany z litego drewna i zabezpieczony potrójną warstwą wysokiej jakości oleju.

Nie zaleca się jednak narażania panelu na długotrwały kontakt z wodą.

**Czyszczenie:** przecieraj lekko wilgotną szmatką.

**Konserwacja:** w celu odświeżenia nakładaj wyłącznie naturalne oleje.

Stosowanie środków chemicznych może uszkodzić strukturę drewna.

Made in Poland